

3. 設置・接続

製品の仕様や寸法図などは、Web 製品ページをご覧ください。

URL <http://www.princeton.co.jp/product/ptfwaf17.html>
URL <http://www.princeton.co.jp/product/ptfwaf19.html>

4. 同梱品

同梱品は次の通りです。お買い上げのパッケージに次のものが同梱されていない場合は、販売店までご連絡ください。

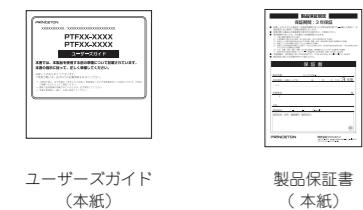
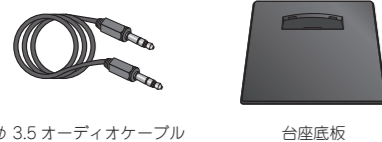

5. 各部の機能

※実際の画像は、各モデルによって若干異なる場合があります。

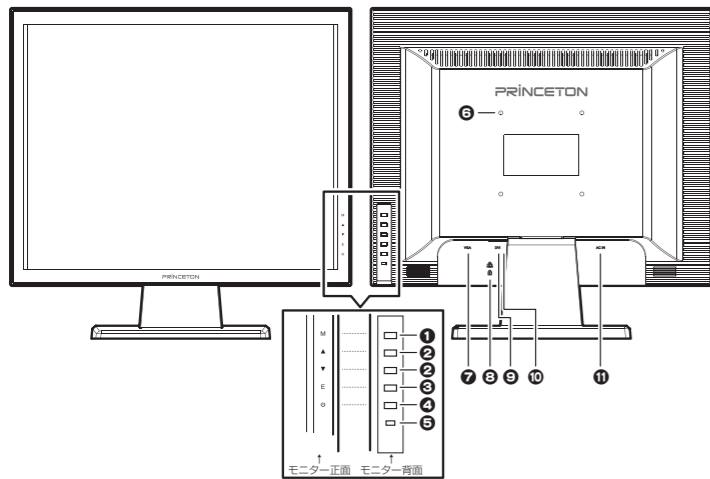

1 M (MENU) ボタン	OSD メニュー起動決定 (設定値の変更を確定) / 実行	6 VESA アーム取り付け穴 (100 × 100mm)
2 ▲▼ ボタン	OSD メニュー操作ダイレクトキー機能 (OSD 非表示時)	7 D-Sub mini 15pin コネクター
3 E (Exit) ボタン	OSD メニューの終了キャンセル 自動調整 (OSD メニュー非表示時)	8 盗難防止ロック差し込み口 ※ ロックは市販のものをご利用ください。ロック個形状によってはご利用いただけない場合があります。
4 電源ボタン	電源の入切	9 DVI コネクター
5 電源ランプ	電源入: 青色点灯 スリープ: 青色点滅 電源切: 消灯	10 φ 3.5 オーディオジャック (音声入力)
		11 電源コード差し込み口

6. 本体の取り付け・設置方法

※実際の画像は、各モデルによって若干異なる場合があります。

▲注意 液晶ディスプレイ本体は必ず置いて作業してください。手に持つなど不安定な状態で作業すると、本体や台座を落とし、破損や怪我の原因となる危険性があります。

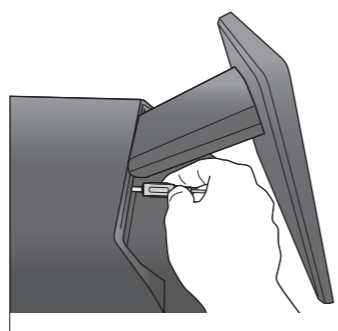
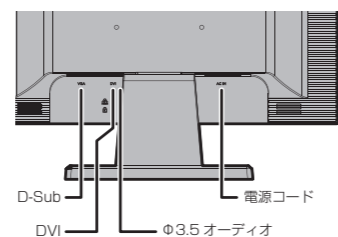
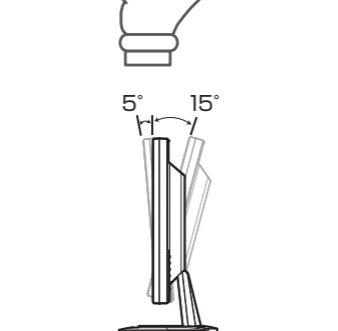
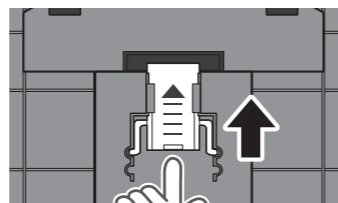
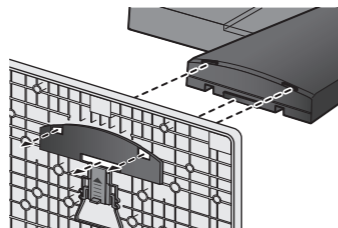
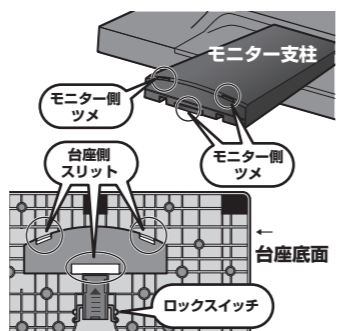

1 左図にあるとおり、モニター支柱側の3箇所(ツメ)を、台座のスリットに合わせて結合します。

※左図を参照いただき、取り付け前に台座底面のロックスイッチが下がっているかをご確認ください。

2 3箇所(ツメ)がしっかり台座に入っていることを確認したら、台座底面のロックスイッチを矢印の方向にスライドさせてロックします。

3 台座を押さえてモニター本体を前後に動かし、お好みの角度に調整してください。調整できる角度(チルト角)は前方に5°、後方に15°です。

4 ACコネクターに電源コード、D-Subコネクターにアナログケーブル、DVIコネクターにDVI-Dデジタルケーブルを差し込み、それぞれ対応した出力機器(PCやメディアプレーヤーなど)に接続してください。

※ケーブル類が接続し難い場合、一度チルトを15°(後方)へ調整した後、本体と支柱の間へ手を滑り込ませる形で接続してください。また、φ3.5オーディオなど、奥側のコネクターへ接続する際は、手前のケーブルを抜いてから接続してください。

5 電源ボタンを押して、電源をONにします。

7. VESA アームの取り付け

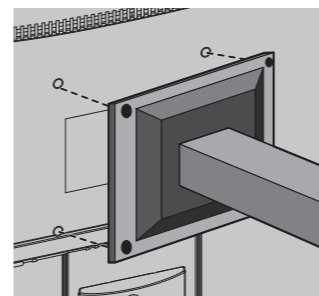

本製品はVESA規格100mm × 100mmに準拠した市販のVESAアームを取り付けることができます。上記以外の規格には対応していませんのでご注意ください。VESAアームの接続部分と本体背面の取り付け穴を合わせて、しっかりと固定してください。

※液晶本体、台座間の支柱部分を取り外しできません。

8. 台座の取り外し

▲注意 液晶ディスプレイ本体は必ず置いて作業してください。手に持つなど不安定な状態で作業すると、本体や台座を落とし、破損や怪我の原因となる危険性があります。

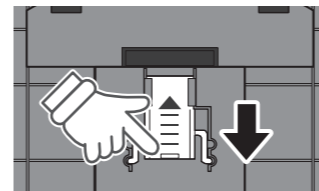

1 ご使用機器の取り扱い方法にそって、液晶ディスプレイに接続している機器の電源をオフにしてください。その後、液晶ディスプレイの電源をオフにしてください。

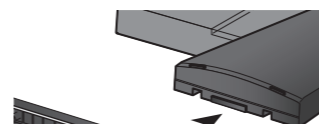

2 座底面のロックスイッチを左図矢印の方向にスライドして、ロックを解除します。

3 モニター側のツメに注意しながら、台座を外します。

9. 目的別の設定方法

液晶ディスプレイの各種設定は、OSDメニュー(※)やダイレクトキーから行うことができます。

※OSDメニュー: オンスクリーンディスプレイの略で、画面上に液晶ディスプレイの設定を表示する機能です。M (MENU) ボタンを押すとOSDメニューが起動し、E (Exit) ボタンで終了できます。

詳しい操作方法や機能別の設定方法は、Web製品ページ下部に掲載されている、OSD操作マニュアルのPDFをご覧ください。

URL <http://www.princeton.co.jp/product/ptfwaf17.html>
URL <http://www.princeton.co.jp/product/ptfwaf19.html>

画面の明るさを変更する

輝度調整機能の「明るさ」、「コントラスト」、「ECO」から調整が可能です。「ECO」はご利用シーン別に最適化された設定を選択できるため、初めて調整される方はこちらがお勧めです。

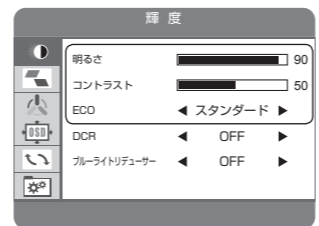

- 1 M (MENU) ボタンを押して、OSDメニューを開きます。
- 2 再度M (MENU) ボタンを押して、サブメニューへ移動します。
- 3 ▲▼ ボタンで設定したい項目まで移動し、M (MENU) ボタンを押します。
- 4 ▲▼ ボタンでお好みの設定値へ変更したあと、M (MENU) ボタンで確定します。

画面のちらつきや文字のぼやけ、表示位置を直す

VGA (アナログ) 接続時、画面が次のように不自然な状態に見える場合は、自動調節機能で改善できます。

- ・画面がちらついている
- ・文字がぼやけて見える
- ・画面の表示位置がずれている



- 1 OSDメニューを起動していない状態で、E (Exit) ボタンを押します。
- 2 画面中央に「自動調節」と表示され、画面の表示や位置が最適な状態へ設定されます。

複数の機器を接続して、映像信号を切り替える

本製品はDVIケーブルとVGAケーブルで最大2台の機器を接続できます。映像表示を別の機器へ切り替える場合、ダイレクトキーで操作が可能です。

- 1 OSDメニューを起動していない状態で、▲ ボタンを押します。
- 2 一瞬画面が暗くなった後、別の映像信号に切り替わります。画面右上に切り替え後の映像信号名が表示されます。
※ダイレクトキーの割り当てを変更している場合、OSDメニューの「その他」から入力選択できます。

ディスプレイ内蔵スピーカーの音量を変更する

φ 3.5 オーディオを接続している場合、ディスプレイ内蔵スピーカーから音声を出力できます。

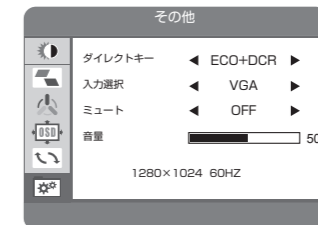

- 1 M (MENU) ボタンを押して、OSDメニューを開きます。
- 2 ▲▼ ボタンで「その他」へ移動します。
- 3 M (MENU) ボタンを押して、サブメニューへ移動します。
- 4 ▲▼ ボタンで音量へ移動し、M (MENU) ボタンを押します。
- 5 ▲▼ ボタンでお好みの音量へ変更したあと、M (MENU) ボタンで確定します。

ブルーライトを軽減する

ブルーライトリデューサーをONにすると、疲れ目や睡眠不足の原因となるブルーライトを軽減できます。
※青色の発色をカットするため、黄色がかった表示になります。

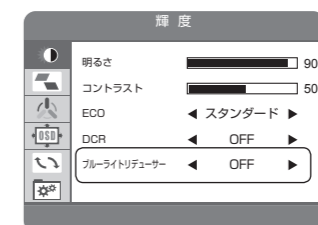

- 1 M (MENU) ボタンを押して、OSDメニューを開きます。
- 2 再度M (MENU) ボタンを押して、サブメニューへ移動します。
- 3 ▲▼ ボタンでブルーライトリデューサーへ移動し、M (MENU) ボタンを押します。
- 4 ▲▼ ボタンでONへ変更したあと、M (MENU) ボタンで確定します。

10. 困った時は

? 画面が映らない

- A 電源ランプが消灯している場合
- ・電源ケーブルが正しく接続されているかご確認ください。接続を確認した後、電源ボタンを押してください。
 - 電源ランプが青色で点灯している場合
 - ・輝度とコントラストが極端に低い数値になっており、暗くなっているか確認してください。
 - 電源ランプが青色で点滅している場合
 - ・ご使用の機器から映像信号が正常に受信できていない可能性があります。出力機器とディスプレイのケーブル接続を確認してください。

- 「信号なし」と表示された後に真っ暗になる
- ・パソコンなどの出力機器から、ディスプレイに映像信号が出力されていません。パソコンがスリープ状態になっているなど、出力機器側から映像信号が出力できる状態を確認してください。

? 画面の表示がおかしい

- A 画面が赤みがかった(または青みがかった)表示される
- ・信号ケーブル接触不良の可能性があります。ケーブルの接続状態を確認してください。また、OSDメニュー内で色温度の調整やECO、ホワイトバランスの調整をしてください。
 - 画面の周囲が黒枠で囲まれており、設定した解像度より小さく表示される
 - ・ご使用のグラフィックボードの設定が影響している場合があります。グラフィックドライバーのスケール設定などをご確認ください。

弊社ホームページ「よくあるご質問 (FAQ)」ページ、液晶ディスプレイカテゴリでも対処方法を掲載しておりますので、ご活用ください。

URL <http://faq.princeton.co.jp>